

## iQ300, Inbouw koel-vriescombinatie, 177.2 x 54.1 cm, Vlakscharnier KI86NSFE0



### Optionele accessoires

KSGGZM00 :

Inbouw koel-vriescombinatie met hyperFresh om producten langer vers te houden en dankzij het noFrost systeem nooit meer ontdooid hoeft te worden

- ✓ noFrost: nooit meer je vriezer ontdooien.
- ✓ hyperFresh <math><0^{\circ}\text{C}></math>: meer ruimte voor groente en fruit. Een koude omgeving voor vlees en vis.
- ✓ autoAirflow: gelijkmatig koelen houdt producten langer vers.
- ✓ Ledverlichting: gelijkmatige verlichting door de hele koelkast voor goed zicht op al je etenswaren.
- ✓ superVriezen: Zelfs grote hoeveelheden etenswaren snel invriezen.

### Uitrusting

#### Technische Data

Energieklasse <sup>1</sup> :	.....E
Gemiddeld energieverbruik <sup>2</sup> :	.....234 kWh/jaar
Volume vriesgedeelte:	.....76 l
Volume koelgedeelte:	.....184 l
Geluidsniveau:	.....35 dB(A) re 1 pW
Geluidsniveauroe:	.....B
Inbouw/vrijstaand:	.....Inbouw
Meubeldecor opties:	.....Niet mogelijk
Hoogte:	.....1772 mm
Breedte:	.....541 mm
Diepte:	.....548 mm
Inbouwafmetingen (hxbxd):	.....1775x560x550 mm
Nettogewicht:	.....55.0 kg
EAN-code:	.....4242003894552
Minimale smeltveiligheid:	.....10 A
Draairichting deur:	.....Rechts, verwisselbaar
Spanning:	.....220-240 V
Frequentie:	.....50 Hz
Lengte elektriciteitsnoer:	.....230 cm
Aantal compressoren:	.....1
Aantal afzonderlijke koelsystemen:	.....1
Ventilator vriesgedeelte:	.....Nee
Deurscharnieren verwisselbaar:	.....Ja
Aantal verstelbare draagplateaus in koelgedeelte:	.....2
Flessenrooster:	.....Ja
No Frost:	.....Vriezer
Type installatie:	.....Volledig geïntegreerd



<sup>1</sup> Energie-efficiëntieklasse schaal van A tot G

<sup>2</sup> Gebaseerd op de resultaten van de standaard 24-uurs test. Het daadwerkelijke verbruik is afhankelijk van het gebruik en de positie van het apparaat.

## iQ300, Inbouw koel-vriescombinatie, 177.2 x 54.1 cm, Vlakscharnier KI86NSFE0

### Uitrusting

#### Prestaties en verbruik:

- Energie efficiëntieklasse: E
- Energie: 234 kWh p/j
- Totale inhoud: 260 liter
- Geluidsniveau: 35 dB

#### Algemene informatie:

- Optisch en akoestisch alarm bij open deur
- Elektronische temperatuurregeling met led-indicatie

#### Koelruimte:

- Netto inhoud koelruimte: 184 liter
- 3 veiligheidsglas plateaus, waarvan 2 in hoogte verstelbaar
- 3 Deurvakken
- Ledverlichting in koelgedeelte

#### Vershoudsysteem:

- 1 hyperFresh-lade met luchtvochtigheidsregeling: groente en fruit blijven langer vers
- 1 hyperFresh <0 °C>-lade: extra koele lade voor vis en vlees

#### 4-Sterren vriesruimte:

- Netto inhoud vriesruimte: 76 liter
- noFrost: nooit meer ontdooien
- superVriezen
- 3 Transparante vrieslades
- Invriescapaciteit: 4 kg per 24 uur
- Bewaartijd bij storing: 10 uur

#### Technische specificaties:

- Inbouwmaten (hxbxd):
- 177.5 x 56 x 55 cm
- Afmetingen (hxbxd):
- 177 x 54 x 55 cm
- Klimaatklasse: SN-ST
- Draairichting deur rechts, verwisselbaar
- Netspanning 220 - 240 V

#### Toebehoren:

- ijsblokjesvorm

**iQ300, Inbouw  
koel-vriescombinatie, 177.2 x  
54.1 cm, Vlakscharnier  
KI86NSFE0**

Maatschetsen

Afmeting in mm

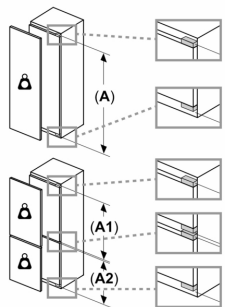
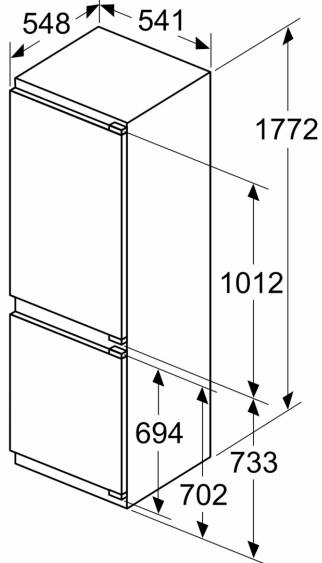

**Maximaal toegestaan gewicht van de fronten van de eenheden**

Gemonteerde fronten van eenheden die het toegestane gewicht overschrijden kunnen schade veroorzaken en resulteren in functionele beperkingen van de scharnieren

Δ Gewicht

A: Hoogte van de apparaatdeur inclusief scharnieren in mm

B: Ongedempt scharnier, eenheidfront in kg

C: Gedempt scharnier, front van de eenheid in kg

D: Aanvullende mogelijke belasting in kg met heavy load set

A	B	C	D
1500-1750	22	22	
720-1400	19	19	
A1	15	19	B+5 / C+5
A2	15	19	

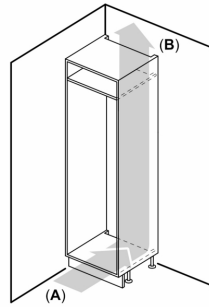

A: Air inlet  $\geq 200 \text{ cm}^2$ ; Ventilation options  
B: Air outlet  $\geq 200 \text{ cm}^2$ ; Ventilation options

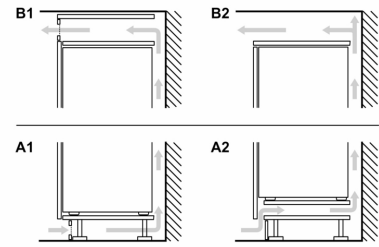

Afmeting in mm

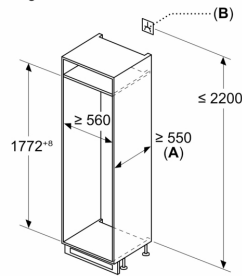

A:  $\geq 560 \text{ mm}$  (aanbevolen)

B: Stopcontact

Maatschetsen

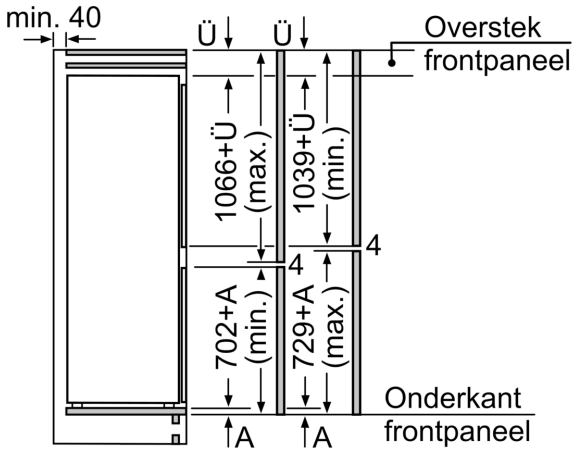

De aangegeven meubeldeurmaten gelden voor een deurnaad van 4 mm.

Afmeting in mm

Afmeting in mm  
Aanbeveling tussenruimtes voor vlakscharnier

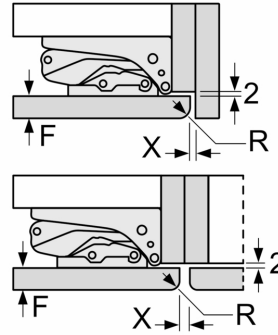

F	R	X
16-19	0-3	2,5
20	0-1	3
	2-3	2,5
21	0-1	3
	2-3	2,5
22	0	4
	1	3,5
	2-3	3

De in de tabel aanbevolen tussenruimtes moeten worden aangehouden, om een botsingsvrije opening van de apparaatdeuren te waarborgen en beschadiging aan keukenmeubels te vermijden.