

**Serie 2, Inbouw  
koel-vriescombinatie, 177.2 x 54.1  
cm, Vlakscharnier  
KIN86NFE0**



**Optionele accessoires**

KSZB6R00 Flessenrek  
KSZGGM00 :

**De ruime inbouw koel-vriescombinatie met  
No Frost hoeft nooit ontdooid te worden**

- **Multi Box XXL:** een extra ruime lade voor groente en fruit.
- **Eco Airflow:** optimale luchtcirculatie en een constant temperatuurniveau in het koelvak.
- **No Frost:** voorkomt ijsvorming en maakt ontdooien overbodig.
- **Open Deur alarm:** geeft een waarschuwing als de deur niet goed dicht zit.
- **Geproduceerd in Duitsland:** hoge kwaliteitsnormen en grondig getest voor langdurige tevredenheid.

**Technische Data**

Energieklasse <sup>1</sup> :	.....E
Gemiddeld energieverbruik <sup>2</sup> :	.....234 kWh/jaar
Volume vriesgedeelte:	.....76 l
Volume koelgedeelte:	.....184 l
Geluidsniveau:	.....35 dB(A) re 1 pW
Geluidsniveauklasse:	..... B
Inbouw/vrijstaand:	..... Inbouw
Meubel deur opties:	..... Niet mogelijk
Hoogte:	..... 1772 mm
Breedte:	..... 541 mm
Diepte:	..... 548 mm
Inbouwafmetingen (hxbxd):	..... 1775x560x550 mm
Nettogewicht:	..... 53.2 kg
EAN-code:	..... 4242005433063
Minimale smeltveiligheid:	..... 10 A
Draairichting deur:	..... Rechts, verwisselbaar
Spanning:	..... 220-240 V
Frequentie:	..... 50 Hz
Lengte elektriciteits snoer:	..... 230 cm
Aantal compressoren:	..... 1
Aantal afzonderlijke koelsystemen:	..... 1
Ventilator vriesgedeelte:	..... Nee
Deurscharnieren verwisselbaar:	..... Ja
Aantal verstelbare draagplateaus in koelgedeelte:	..... 3
Flessenrooster:	..... Nee
No Frost:	..... Vriezer
Type installatie:	..... Volledig geïntegreerd



<sup>1</sup> Energie-efficiëntieklasse schaal van A tot G  
<sup>2</sup> Gebaseerd op de resultaten van de standaard 24-uurs test. Het daadwerkelijke verbruik is afhankelijk van het gebruik en de positie van het apparaat.

## **Serie 2, Inbouw koel-vriescombinatie, 177.2 x 54.1 cm, Vlakscharnier KIN86NFE0**

### **De ruime inbouw koel-vriescombinatie met No Frost hoeft nooit ontdooid te worden**

---

#### **Prestaties en verbruik:**

- Energie efficiëntieklasse: E
- Energie: 234 kWh p/j
- Totale inhoud: 260 liter
- Geluidsniveau: 35 dB

#### **Algemene informatie:**

- Optisch en akoestisch alarm bij open deur
- Elektronische temperatuurregeling met led-indicatie
- Vlakscharniersysteem, geen SoftClose

#### **Koelruimte:**

- SuperKoelen met automatische uitschakeling
- 4 veiligheidsglasplateaus, waarvan 3 in hoogte verstelbaar
- 1 groot deurvak, 2 kleine deurvakken
- Ledverlichting in koelgedeelte

#### **Vershoudsysteem:**

- 1 Multi Box: transparante lade met gegolfde bodem, ideaal voor het bewaren van groente en fruit.

#### **4-Sterren vriesruimte:**

- Netto inhoud vriesruimte: 76 liter
- No Frost: nooit meer ontdooien
- SuperVriezen
- 3 Transparante vrieslades
- Invriescapaciteit: 4 kg per 24 uur
- Bewaartijd bij storing: 10 uur

#### **Technische specificaties:**

- Inbouwmaten (hxbxd):
- 177.5 x 56 x 55 cm
- Afmetingen (hxbxd):
- 177 x 54 x 55 cm
- Klimaatklasse: SN-ST
- Draairichting deur rechts, verwisselbaar
- Netspanning 220 - 240 V
- Lengte voedingskabel: 230 cm

#### **Toebehoren:**

- ijsblokjesvorm

**Serie 2, Inbouw**  
**koel-vriescombinatie, 177.2 x 54.1**  
**cm, Vlakscharnier**  
**KIN86NFE0**

Afmeting in mm

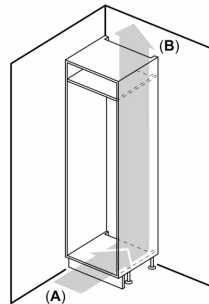
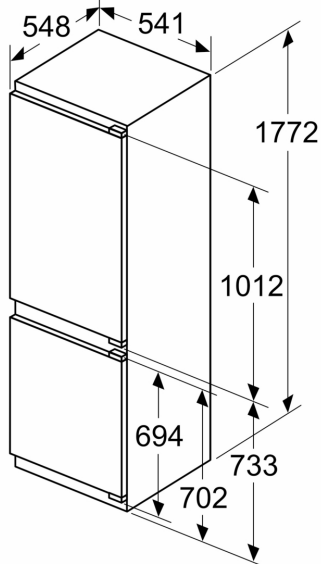

A: Air inlet  $\geq 200 \text{ cm}^2$ ; Ventilation options  
 B: Air outlet  $\geq 200 \text{ cm}^2$ ; Ventilation options

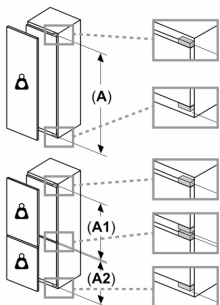
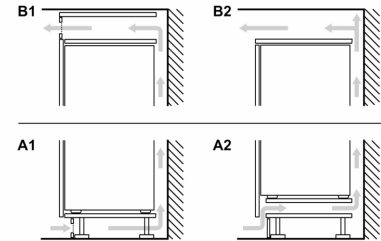

**Maximaal toegestaan gewicht van de fronten van de eenheden**

Gemonteerde fronten van eenheden die het toegestane gewicht overschrijden kunnen schade veroorzaken en resulteren in functionele beperkingen van de scharnieren

**Δ** Gewicht  
 A: Hoogte van de apparaatdeur inclusief scharnieren in mm  
 B: Ongedempt scharnier, eenheidfront in kg

C: Gedempt scharnier, front van de eenheid in kg

D: Aanvullende mogelijke belasting in kg met heavy load set

	A	B	C	D
1500-1750	22	22		
720-1400	19	19		
A1	15	19		B+5 / C+5
A2	15	19		

Afmeting in mm

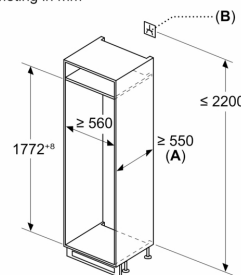

A:  $\geq 560$  mm (aanbevolen)

B: Stopcontact

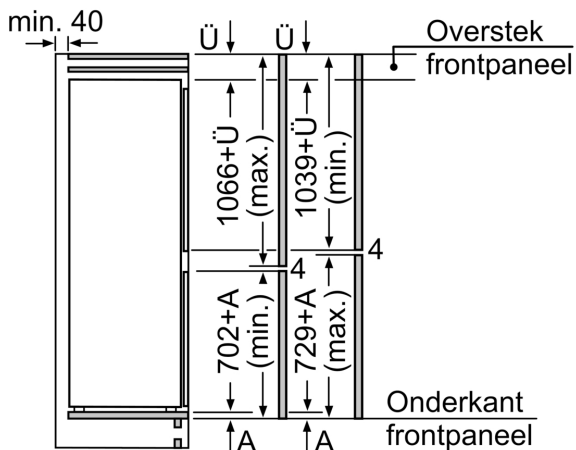

De aangegeven meubeldeurmaten gelden voor een deurnaad van 4 mm.

Afmeting in mm

Afmeting in mm

Aanbeveling tussenruimtes voor vlakscharnier

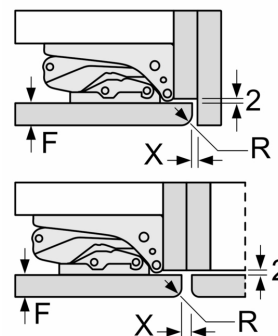

F	R	X
16-19	0-3	2,5
20	0-1	3
	2-3	2,5
21	0-1	3
	2-3	2,5
22	0	4
	1	3,5
	2-3	3

De in de tabel aanbevolen tussenruimtes moeten worden aangehouden, om een botsingsvrije opening van de apparaatdeuren te waarborgen en beschadiging aan keukenmeubels te vermijden.