



QSW-M2106 Series Quick Installation Guide

快速安裝手冊 빠른 설치 설명서 Guía de Instalación Rápida

クイックインストールガイド Hızlı Kurulum Kılavuzu

คู่มือการติดตั้งแบบเร็ว Gyors telepítési útmutató

Instrukcja szybkiej instalacji Průvodce rychlou in

Kurzinstallationsanleitung 快速安裝指南

Guida di installazione rapida Pika-asennusopas

Краткое руководство по установке

Snabbinstallations

Guia de Instala

Hurtiginstallasj

Hurtig installationsvejledning

Pika-asennusopas Installatiegids

Snelle Installatiegids



QSW-M2106-4S

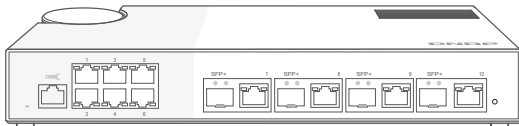

QSW-M2106-4C

Package Contents

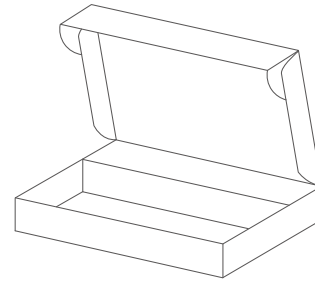

QSW-M2106-4S



QSW-M2106-4C

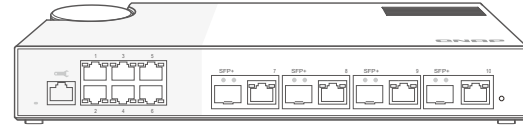

Power cord and adapter

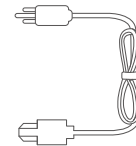
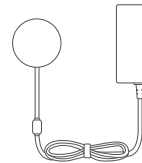

QIG



Top Panel
Power Input

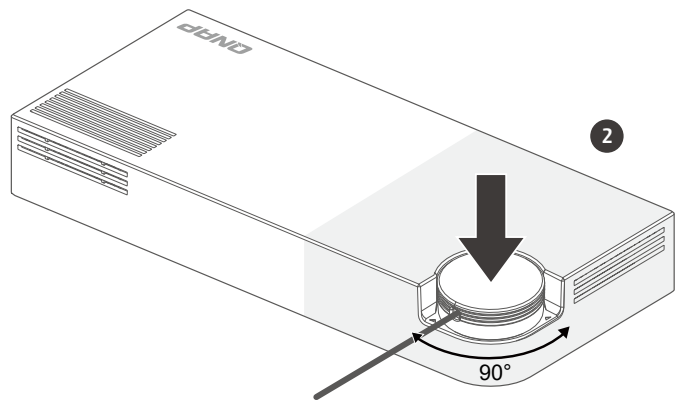
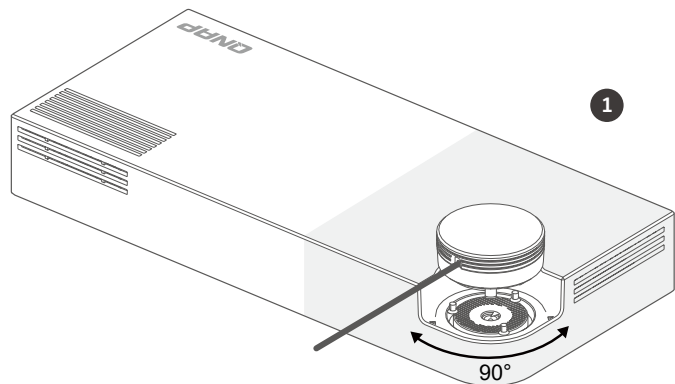

Hardware Installation

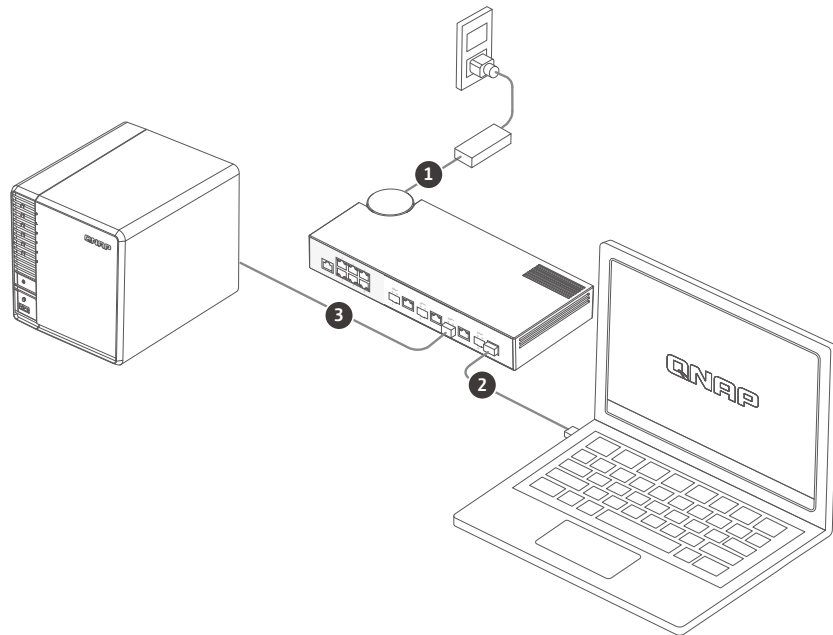
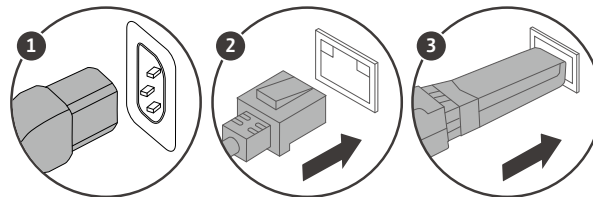

EN Accessing the Web User Interface

If the device is unable to connect to a DHCP server to obtain an IP address, you can access the web user interface by changing the IP address of the computer to 169.254.100.102.

Note: Ensure that you change the IP address of the computer to its previous setting after configuring the switch.

The default IP address of the QSW-M2106 series is 169.254.100.101.



Logging into the Web User Interface

Default username: admin

Default password: The default password is the MAC address in uppercase letters without special characters. For example, if the first MAC address is 00-08-9B-F6-15-75, then the admin password will be 00089BF61575.

Hardware Components

Front Panel Ports

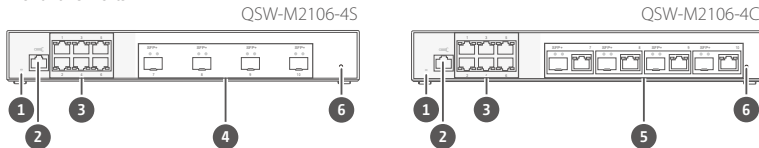

- 1 Status LED
- 2 1 x RJ45 console port
- 3 6 x 2.5GbE RJ45 ports

- 4 4 x 10GbE SFP+ ports
- 5 4 x 10GbE SFP+/RJ45 combo ports
- 6 Reset button

LED Behavior

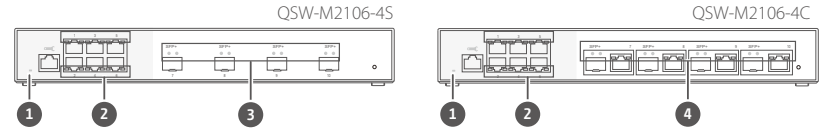

LED	Status	Description
1 System Status	Green	The device is ready.
	Flashes green	<ul style="list-style-type: none"> • The device is being initialized. • The firmware is being updated. Note: When updating the firmware, do not remove the power cord or USB cable, and do not force-exit the application.
	Red	A fatal device error occurred.
2 2.5GbE RJ45 (Left)	Off	The device is powered off.
	Green	The link speed is operating at 2.5 Gbps.
	Flashes green	Data is being transmitted.
2 2.5GbE RJ45 (Right)	Off	There is no network connection.
	Amber	The link speed is operating at 1 Gbps, 100 Mbps or 10 Mbps.
	Flashes amber	Data is being transmitted.
3 10GbE SFP+ (left)	Off	There is no network connection.
	Green	The link speed is operating at 10 Gbps.
	Flashes green	Data is being transmitted.
3 10GbE SFP+ (right)	Off	There is no network connection.
	Amber	The link speed is operating at 1 Gbps.
	Flashes amber	Data is being transmitted.
4 10GbE SFP+/RJ45 combo (RJ45, left)	Off	There is no network connection.
	Green	The link speed is operating at 10 Gbps.
	Flashes green	Data is being transmitted.
4 10GbE SFP+/RJ45 combo (RJ45, right)	Off	There is no network connection.
	Amber	The link speed is operating at 5 Gbps, 2.5 Gbps, 1 Gbps, or 100 Mbps.
	Flashes amber	Data is being transmitted.
4 10GbE SFP+/RJ45 combo (SFP+, left)	Off	There is no network connection.
	Green	The link speed is operating at 10 Gbps.
	Flashes green	Data is being transmitted.
4 10GbE SFP+/RJ45 combo (SFP+, right)	Off	There is no network connection.
	Amber	The link speed is operating at 1 Gbps.
	Flashes amber	Data is being transmitted.

DE Aufrufen der Web-Benutzerschnittstelle

Wenn das Gerät keine Verbindung zu einem DHCP-Server herstellen kann, um eine IP-Adresse zu erhalten, können Sie auf die Web-Benutzeroberfläche zugreifen, indem Sie die IP-Adresse des Computers auf 169.254.100.102 ändern.

Hinweis: Stellen Sie sicher, dass Sie die IP-Adresse des Computers nach der Konfiguration des Switches auf die vorherige Einstellung zurücksetzen.

Die Standard IP-Adresse des QSW-M2106 ist 169.254.100.101.



Anmeldung bei der Web-Benutzeroberfläche

Standardbenutzername: admin

Standardpasswort: Das Standardpasswort ist die MAC-Adresse in Großbuchstaben ohne Sonderzeichen.

Wenn die erste MAC-Adresse beispielsweise 00-08-9B-F6-15-75 ist, lautet das Admin-Passwort 00089BF61575.

Hardware Komponenten

Ports an der Vorderseite

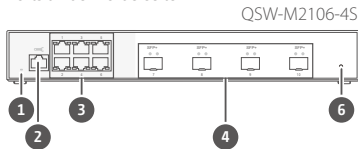

- 1 Status-LED
- 2 1 x RJ45 Konsolenport
- 3 6 x 2,5GbE RJ45 Ports

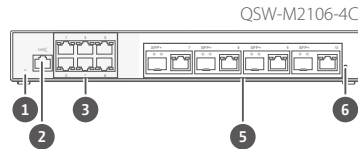

- 4 4 x 10GbE SFP+ Ports
- 5 4 x 10GbE SFP+/RJ45 Kombi-Ports
- 6 Reset-Taste

LED Verhalten

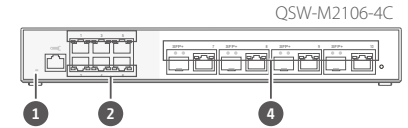
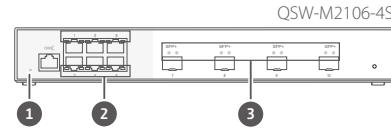

LED	Status	Beschreibung
1 Systemstatus	Grün	Das Gerät ist bereit.
	Blinkt grün	<ul style="list-style-type: none"> • Das Gerät wird initialisiert. • Die Firmware wird gerade aktualisiert. Hinweis: Beim Aktualisieren der Firmware dürfen das Netzkabel, das USB-Kabel nicht entfernt oder die Anwendung zwangsweise beendet werden. <ul style="list-style-type: none"> • Das Gerät wird zurückgesetzt.
	Rot	Ein schwerer Gerätefehler ist aufgetreten.
2 2,5GbE RJ45 (Links)	Aus	Das Gerät ist ausgeschaltet.
	Grün	Die Verbindungsgeschwindigkeit beträgt 2,5 Gbps.
	Blinkt grün	Daten werden übertragen.
2 2,5GbE RJ45 (Rechts)	Aus	Es gibt keine Netzwerkverbindung.
	Orange	Die Verbindungsgeschwindigkeit beträgt 1 Gbps, 100 Mbps oder 10 Mbps.
	Blinkt orange	Daten werden übertragen.
3 10GbE SFP+ (Links)	Aus	Es gibt keine Netzwerkverbindung.
	Grün	Die Verbindungsgeschwindigkeit beträgt 10 Gbps.
	Blinkt grün	Daten werden übertragen.
3 10GbE SFP+ (Rechts)	Orange	Die Verbindungsgeschwindigkeit beträgt 1 Gbps.
	Blinkt orange	Daten werden übertragen.
	Aus	Es gibt keine Netzwerkverbindung.
4 10GbE SFP+/RJ45 Kombi (RJ45, links)	Grün	Die Verbindungsgeschwindigkeit beträgt 10 Gbps.
	Blinkt grün	Daten werden übertragen.
	Aus	Es gibt keine Netzwerkverbindung.
4 10GbE SFP+/RJ45 Kombi (RJ45, rechts)	Orange	Die Verbindungsgeschwindigkeit beträgt 5 Gbps, 2,5 Gbps, 1 Gbps oder 100 Mbps.
	Blinkt orange	Daten werden übertragen.
	Aus	Es gibt keine Netzwerkverbindung.
4 10GbE SFP+/RJ45 Kombi (SFP+, links)	Grün	Die Verbindungsgeschwindigkeit beträgt 10 Gbps.
	Blinkt grün	Daten werden übertragen.
	Aus	Es gibt keine Netzwerkverbindung.
4 10GbE SFP+/RJ45 Kombi (SFP+, rechts)	Orange	Die Verbindungsgeschwindigkeit beträgt 1 Gbps.
	Blinkt orange	Daten werden übertragen.
	Aus	Es gibt keine Netzwerkverbindung.

FR Accéder à l'interface utilisateur Web

Si l'appareil ne parvient pas à se connecter à un serveur DHCP pour obtenir une adresse IP, vous pouvez accéder à l'interface utilisateur Web en changeant l'adresse IP de l'ordinateur sur 169.254.100.102.

Remarque: Assurez-vous de modifier l'adresse IP de l'ordinateur à son précédent paramètre après avoir configuré le commutateur.

Par défaut, l'adresse IP de la gamme QSW-M2106 est 169.254.100.101.



Se connecter à l'interface utilisateur Web

Nom d'utilisateur par défaut: admin

Mot de passe par défaut: Le mot de passe par défaut est l'adresse MAC en lettres capitales sans caractères spéciaux. Par exemple, si la première adresse MAC est 00-08-9B-F6-15-75, alors le mot de passe admin sera 00089BF61575.Password 00089BF61575.

Composants matériels

Ports du panneau avant

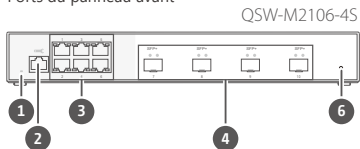

- 1 LED d'état
- 2 1 x port console RJ45
- 3 6 x ports 2,5GbE RJ45

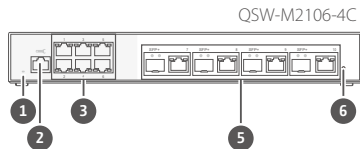

- 4 4 x ports 10GbE SFP+
- 5 4 x ports combo 10GbE SFP+/RJ45
- 6 Bouton Réinitialiser

Comportement de la LED

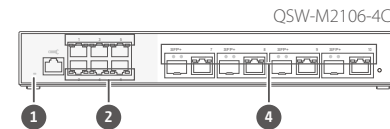
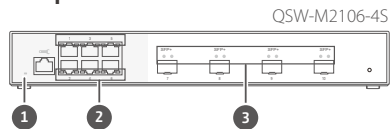

LED	État	Description
1 État du système	Vert	L'appareil est prêt.
	Clignote en vert	<ul style="list-style-type: none"> L'appareil est en cours d'initialisation. La mise à jour du firmware est en cours. Remarque : Lors de la mise à jour du firmware, ne retirez pas le cordon d'alimentation ou le câble USB et ne forcez pas la sortie de l'application. <ul style="list-style-type: none"> L'appareil est en cours de réinitialisation.
	Rouge	Une erreur fatale de l'appareil est survenue.
	Désactivé	L'appareil est hors tension.
2 2,5GbE RJ45 (gauche)	Vert	La vitesse de liaison fonctionne à 2,5 Gbit/s.
	Clignote en vert	Les données sont transmises.
	Désactivé	Il n'y a pas de connexion réseau.
2 2,5GbE RJ45 (droite)	Orange	La vitesse de liaison fonctionne à 1 Gbit/s, 100 Mbit/s ou 10 Mbit/s.
	Clignote en orange	Les données sont transmises.
	Désactivé	Il n'y a pas de connexion réseau.
3 10GbE SFP+ (gauche)	Vert	La vitesse de liaison fonctionne à 10 Gbit/s.
	Clignote en vert	Les données sont transmises.
	Désactivé	Il n'y a pas de connexion réseau.
3 10GbE SFP+ (droite)	Orange	La vitesse de liaison fonctionne à 1 Gbit/s.
	Clignote en orange	Les données sont transmises.
	Désactivé	Il n'y a pas de connexion réseau.
4 Combo 10GbE SFP+/RJ45 (RJ45, gauche)	Vert	La vitesse de liaison fonctionne à 10 Gbit/s.
	Clignote en vert	Les données sont transmises.
	Désactivé	Il n'y a pas de connexion réseau.
4 Combo 10GbE SFP+/RJ45 (RJ45, droite)	Orange	La vitesse de liaison fonctionne à 5 Gbit/s, 2,5 Mbit/s, 1 Gbit/s ou 100 Mbit/s.
	Clignote en orange	Les données sont transmises.
	Désactivé	Il n'y a pas de connexion réseau.
4 Combo 10GbE SFP+/RJ45 (SFP+, gauche)	Vert	La vitesse de liaison fonctionne à 10 Gbit/s.
	Clignote en vert	Les données sont transmises.
	Désactivé	Il n'y a pas de connexion réseau.
4 Combo 10GbE SFP+/RJ45 (SFP+, droite)	Orange	La vitesse de liaison fonctionne à 1 Gbit/s.
	Clignote en orange	Les données sont transmises.
	Désactivé	Il n'y a pas de connexion réseau.

IT Accesso all'interfaccia utente Web

Se il dispositivo non è in grado di collegarsi a un server DHCP per ottenere un indirizzo IP, è possibile accedere all'interfaccia Web cambiando l'indirizzo IP del computer su 169.254.100.101.

Nota: Assicurarsi di cambiare l'indirizzo IP del computer all'impostazione precedente dopo aver configurato lo switch.

L'indirizzo IP predefinito della serie QSW-M2106 è 169.254.100.101.



Accesso all'interfaccia utente Web

Nome utente predefinito: admin

Password predefinita: La password predefinita è l'indirizzo MAC in lettere maiuscole senza caratteri speciali. Ad esempio, se l'indirizzo Primo MAC è 00-08-9B-F6-15-75, allora la password admin sarà 00089BF61575.

Componenti hardware

Porte pannello frontale

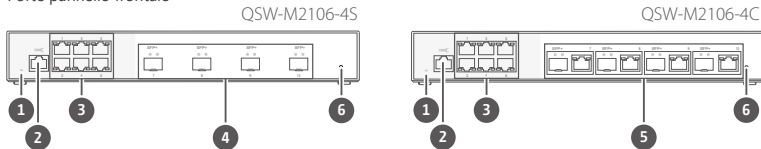

1 LED stato

2 1 porta console RJ45

3 6 porte 2,5GbE RJ45

4 4 porte 10GbE SFP+

5 4 porte combinate 10GbE SFP+/RJ45

6 Pulsante di reset

Comportamento del LED

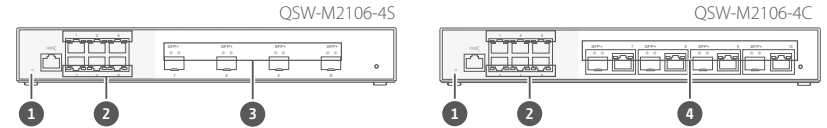

LED	Stato	Descrizione
1 Stato del sistema	Verde	Il dispositivo è pronto.
	Lampeggia di verde	<ul style="list-style-type: none"> Il dispositivo è in fase di inizializzazione. Il firmware è in fase di aggiornamento. Nota: Durante l'aggiornamento del firmware, non rimuovere il cavo di alimentazione, il cavo USB o forzare la chiusura dell'applicazione. Il dispositivo è in fase di ripristino.
	Rosso	Si è verificato un errore fatale.
2 2,5GbE RJ45 (Sinistra)	Disattivo	Il dispositivo è spento.
	Verde	La velocità collegamento è di 2,5 Gbps.
	Lampeggia di verde	Dati in trasmissione.
2 2,5GbE RJ45 (Destra)	Disattivo	Nessuna connessione di rete.
	Ambra	La velocità di collegamento è in uso a 1 Gbps, 100 Mbps o 10 Mbps.
	Lampeggia ambra	Dati in trasmissione.
3 10GbE SFP+ (sinistra)	Disattivo	Nessuna connessione di rete.
	Verde	La velocità collegamento è di 10 Gbps.
	Lampeggia di verde	Dati in trasmissione.
3 10GbE SFP+ (destra)	Disattivo	Nessuna connessione di rete.
	Ambra	La velocità collegamento è di 1 Gbps.
	Lampeggia ambra	Dati in trasmissione.
4 10GbE SFP+/RJ45 combinata (RJ45, sinistra)	Disattivo	Nessuna connessione di rete.
	Verde	La velocità collegamento è di 10 Gbps.
	Lampeggia di verde	Dati in trasmissione.
4 10GbE SFP+/RJ45 combinata (RJ45, destra)	Disattivo	Nessuna connessione di rete.
	Ambra	La velocità di collegamento è in uso a 5 Gbps, 2,5 Gbps, 1 Gbps, o 100 Mbps.
	Lampeggio ambra	Dati in trasmissione.
4 10GbE SFP+/RJ45 combinata (SFP+, sinistra)	Disattivo	Nessuna connessione di rete.
	Verde	La velocità collegamento è di 10 Gbps.
	Lampeggia di verde	Dati in trasmissione.
4 10GbE SFP+/RJ45 combinata (SFP+, destra)	Disattivo	Nessuna connessione di rete.
	Ambra	La velocità collegamento è di 1 Gbps.
	Lampeggio ambra	Dati in trasmissione.

ES Acceder a la interfaz de usuario web

Si este dispositivo no puede conectar con un servidor DHCP para obtener una dirección IP, puede acceder a la interfaz de usuario web cambiando la dirección IP del ordenador a 169.254.100.101.

Nota: Asegúrese de cambiar la dirección IP del ordenador al ajuste anterior tras configurar el switch.

La dirección IP predeterminada de la serie QSW-M2106 es 169.254.100.101.



Iniciar sesión en la interfaz de usuario web

Nombre de usuario predeterminado: admin

Contraseña predeterminada: La contraseña predeterminada es la dirección MAC en letras mayúsculas sin caracteres especiales. Por ejemplo, si la primera dirección MAC es 00-08-9B-F6-15-75, la contraseña de administrador será 00089BF61575.

Componentes de hardware

Puertos del panel frontal

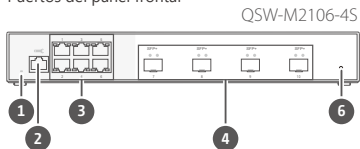

- 1 Indicador LED de estado
- 2 1 puerto de consola RJ45
- 3 6 puertos RJ45 de 2,5GbE

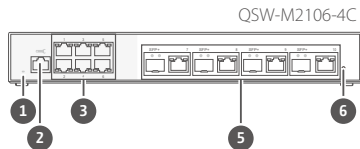

- 4 4 puertos SFP+ de 10 GbE
- 5 4 puertos combinados SFP/RJ45 10GbE
- 6 Botón de restablecimiento

Comportamiento del LED

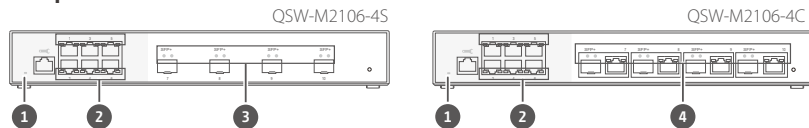

LED	Stato	Descrizione
1 Estado del sistema	Verde	El dispositivo está listo.
	Parpadea en verde	<ul style="list-style-type: none"> • El dispositivo se está inicializando. • El firmware se está actualizando. <p>Nota: Al actualizar el firmware, no extraiga el cable de alimentación o el cable USB, ni fuerce el cierre de la aplicación.</p> <ul style="list-style-type: none"> • El dispositivo se está restableciendo.
	Rojo	Se ha producido un error fatal del dispositivo.
2 RJ45 2,5GbE (izquierda)	Apagado	El dispositivo está apagado.
	Verde	La velocidad de enlace está funcionando a 2,5 Gbps.
	Parpadea en verde	Se están transmitiendo datos.
2 RJ45 2,5GbE (derecha)	Apagado	No hay ninguna conexión de red.
	Ámbar	La velocidad de enlace está funcionando a 1 Gbps, 100 Mbps o 10 Mbps.
	Parpadea en ámbar	Se están transmitiendo datos.
3 SFP+ 10GbE (izquierda)	Apagado	No hay ninguna conexión de red.
	Verde	La velocidad de enlace está funcionando a 10 Gbps.
	Parpadea en verde	Se están transmitiendo datos.
3 SFP+ 10GbE (derecha)	Apagado	No hay ninguna conexión de red.
	Ámbar	La velocidad de enlace está funcionando a 1 Gbps.
	Parpadea en ámbar	Se están transmitiendo datos.
4 Puerto combinado SFP+/RJ45 10GbE (RJ45, izquierda)	Apagado	No hay ninguna conexión de red.
	Verde	La velocidad de enlace está funcionando a 10 Gbps.
	Parpadea en verde	Se están transmitiendo datos.
4 Puerto combinado SFP+/RJ45 10GbE (RJ45, derecha)	Apagado	No hay ninguna conexión de red.
	Ámbar	La velocidad de enlace está funcionando a 5 Gbps, 2,5 Gbps, 1 Gbps o 100 Mbps.
	Parpadea en ámbar	Se están transmitiendo datos.
4 Puerto combinado SFP+/RJ45 10GbE (SFP+, izquierda)	Apagado	No hay ninguna conexión de red.
	Verde	La velocidad de enlace está funcionando a 10 Gbps.
	Parpadea en verde	Se están transmitiendo datos.
4 Puerto combinado SFP+/RJ45 10GbE (SFP+, derecha)	Apagado	No hay ninguna conexión de red.
	Ámbar	La velocidad de enlace está funcionando a 1 Gbps.
	Parpadea en ámbar	Se están transmitiendo datos.

存取網頁使用者介面

如果裝置無法透過連線 DHCP 伺服器來取得 IP 位址，您可將電腦的 IP 位址變更為 169.254.100.102 來存取網頁使用者介面。

備註：請確定在設定完交換器後，將電腦的 IP 位址變更為先前的設定。

QSW-M2106 系列的預設 IP 位址為 169.254.100.101。



登入網頁使用者介面

預設使用者名稱：admin

預設密碼：預設密碼為 MAC 位址（不包含特殊字元）。例如：若第一個 MAC 位址為 00-08-9B-F6-15-75，則管理員密碼為 00089BF61575。

硬體元件

前面板連接埠

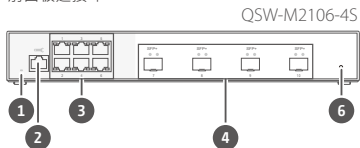

- ① 狀態 LED 燈
- ② 1 x RJ45 主控台連接埠
- ③ 6 x 2.5GbE RJ45 連接埠

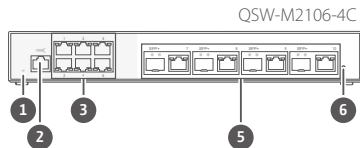

- ④ 4 x 10GbE SFP+ 連接埠
- ⑤ 4 x 10GbE SFP+/RJ45 複合式連接埠
- ⑥ 重設按鈕

LED 燈號

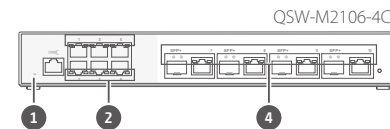
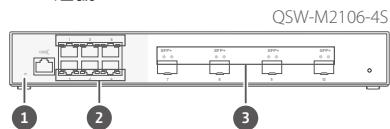

LED	狀態	說明
① 系統狀態	綠燈	裝置已就緒。
	綠燈閃爍	<ul style="list-style-type: none"> • 裝置正在初始化。 • 韌體正在更新。 備註： 請勿在韌體更新期間拔下電源線或 USB 連接線，也不要強制結束應用程式。 <ul style="list-style-type: none"> • 裝置正在重設中。
② 2.5GbE RJ45 (左側)	紅燈	裝置發生嚴重錯誤。
	關閉	裝置已關機。
② 2.5GbE RJ45 (右側)	綠燈	連線速度為 2.5 Gbps。
	綠燈閃爍	正在傳送資料。
	關閉	無網路連線。
③ 10GbE SFP+ (左側)	琥珀色燈	連線速度為 1 Gbps、100 Mbps 或 10 Mbps。
	琥珀色燈閃爍	正在傳送資料。
	關閉	無網路連線。
③ 10GbE SFP+ (右側)	綠燈	連線速度為 10 Gbps。
	綠燈閃爍	正在傳送資料。
	關閉	無網路連線。
④ 10GbE SFP+/RJ45 複合式 (RJ45 · 左側)	琥珀色燈	連線速度為 1 Gbps。
	琥珀色燈閃爍	正在傳送資料。
	關閉	無網路連線。
④ 10GbE SFP+/RJ45 複合式 (RJ45 · 右側)	綠燈	連線速度為 10 Gbps。
	綠燈閃爍	正在傳送資料。
	關閉	無網路連線。
④ 10GbE SFP+/RJ45 複合式 (SFP+ · 左側)	琥珀色燈	連線速度為 5 Gbps、2.5 Gbps、1 Gbps 或 100 Mbps。
	琥珀色燈閃爍	正在傳送資料。
	關閉	無網路連線。
④ 10GbE SFP+/RJ45 複合式 (SFP+ · 右側)	綠燈	連線速度為 10 Gbps。
	綠燈閃爍	正在傳送資料。
	關閉	無網路連線。

JP Web ユーザーインターフェースへのアクセス

デバイスが DHCP サーバーに接続して IP アドレスを取得できない場合は、コンピュータの IP アドレスを 169.254.100.102 に変更することで、Web ユーザーインターフェースにアクセスすることができます。

注: スイッチの設定後は、コンピュータの IP アドレスを以前の設定に変更することを確認してください。

QSW-M2106 シリーズのデフォルトの IP アドレスは、169.254.100.101 です。



Web ユーザーインターフェイスへのログイン

デフォルトのユーザー名: admin

デフォルトのパスワード: デフォルトのパスワードは、特殊文字を除いた大文字の MAC アドレスです。たとえば、最初の MAC アドレスが 00-08-9B-F6-15-75 の場合は、管理者パスワードは 00089BF61575 になります。

ハードウェアコンポーネント

フロントパネルポート

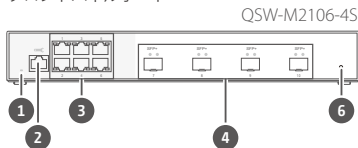

- ① ステータス LED
- ② 1 x RJ45 コンソールポート
- ③ 6 x 2.5GbE RJ45 ポート

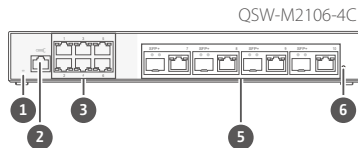

- ④ 4 x 10GbE SFP+ ポート
- ⑤ 4 x 10GbE SFP+/RJ45 コンボポート
- ⑥ リセットボタン

LED の動作

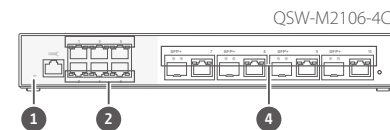
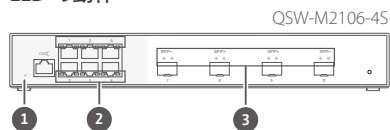

LED	状態	説明
① システムステータス	緑色	デバイスの準備が整いました。
	緑の点滅	<ul style="list-style-type: none"> • デバイスが初期化中です。 • ファームウェアが更新されています。 注: ファームウェアの更新時には、電源コードや USB ケーブルを抜かないようにしてください。また、アプリケーションを強制終了させないでください。
② 2.5GbE RJ45 (左)	赤	致命的なデバイスエラーが発生しました。
	オフ	デバイスがオフの状態です。
② 2.5GbE RJ45 (右)	緑色	リンクの速度は 2.5 Gbps で動作しています。
	緑の点滅	データ送信中です。
	オフ	ネットワーク接続がありません。
③ 10GbE SFP+ (左)	琥珀色	リンクスピードは、1Gbps、100Mbps、または 10Mbps で動作しています。
	琥珀色が点滅	データ送信中です。
	オフ	ネットワーク接続がありません。
③ 10GbE SFP+ (右)	緑色	リンクの速度は 10 Gbps で動作しています。
	緑の点滅	データ送信中です。
	オフ	ネットワーク接続がありません。
④ 10GbE SFP+/RJ45 コンボ (RJ45、左)	琥珀色	リンクの速度は 1 Gbps で動作しています。
	琥珀色が点滅	データ送信中です。
	オフ	ネットワーク接続がありません。
④ 10GbE SFP+/RJ45 コンボ (RJ45、右)	緑色	リンクの速度は 10 Gbps で動作しています。
	緑の点滅	データ送信中です。
	オフ	ネットワーク接続がありません。
④ 10GbE SFP+/RJ45 コンボ (SFP+、左)	琥珀色	リンクスピードは、5Gbps、2.5Gbps、1Gbps、100Mbps で動作しています。
	琥珀色が点滅	データ送信中です。
	オフ	ネットワーク接続がありません。
④ 10GbE SFP+/RJ45 コンボ (SFP+、右)	緑色	リンクの速度は 10 Gbps で動作しています。
	緑の点滅	データ送信中です。
	オフ	ネットワーク接続がありません。

TH การเข้าถึงอินเทอร์เน็ตของผู้ใช้บนเว็บ

หากอุปกรณ์นี้ไม่สามารถเชื่อมต่อกับเซิร์ฟเวอร์ DHCP เพื่อรับที่อยู่ IP คุณสามารถเข้าถึงอินเทอร์เน็ตของผู้ใช้บนเว็บ โดยเปลี่ยนที่อยู่ IP ของคอมพิวเตอร์เป็น 169.254.100.102

หมายเหตุ: ตรวจสอบให้แน่ใจว่าคุณเปลี่ยนที่อยู่ IP ของคอมพิวเตอร์เป็นการตั้งค่าก่อนหน้าหลังจากกำหนดค่าสวิตช์

ที่อยู่ IP เริ่มต้นของ QSW-M2106 ซีรีส์คือ 169.254.100.101



การเข้าสู่ระบบอินเทอร์เน็ตของผู้ใช้บนเว็บ

ชื่อผู้ใช้เริ่มต้น: admin
รหัสผ่านเริ่มต้น: รหัสผ่านเริ่มต้นคือที่อยู่ MAC ที่เป็นตัวพิมพ์ใหญ่โดยไม่มีตัวอักษรพิเศษ ตัวอย่างเช่น หากที่อยู่ MAC แรกคือ 00-08-9B-F6-15-75 รหัสผ่านผู้ดูแลระบบจะเป็น 00089BF61575

ส่วนประกอบฮาร์ดแวร์

พอร์ตแฉงด้านหน้า

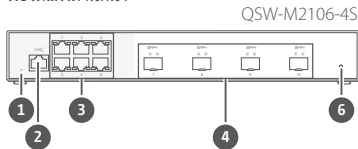

- 1 LED แสดงสถานะ
- 2 1 x RJ45 คอนโซลพอร์ต
- 3 6 x 2.5GbE RJ45 พอร์ต

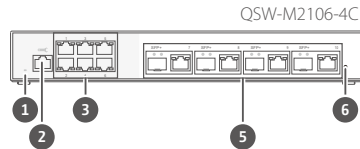

- 4 4 x 10GbE SFP+ พอร์ต
- 5 4 x 10GbE SFP+/RJ45 คอมโบพอร์ต
- 6 ปุ่มรีเซ็ต

พฤติกรรม LED

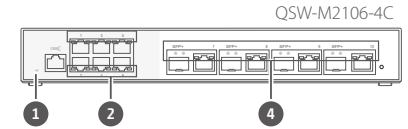
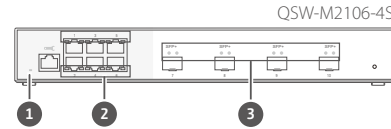

LED	สถานะ	คำอธิบาย
1 สถานะของระบบ	เขียว	อุปกรณ์นี้พร้อมแล้ว
	สีเขียวกะพริบ	<ul style="list-style-type: none"> อุปกรณ์นี้กำลังเตรียมเริ่มต้นใช้งาน กำลังอัปเดตเฟิร์มแวร์ หมายเหตุ: เมื่อทำการอัปเดตเฟิร์มแวร์ ห้ามถอดสาย ไฟหรือสาย USB และห้ามบังคับให้ออกจากแอปพลิเคชัน
	แดง ปิด	เกิดข้อผิดพลาดร้ายแรงของอุปกรณ์ อุปกรณ์ปิดอยู่
2 2.5GbE RJ45 (ซ้าย)	เขียว	ความเร็วลิงก์ทำงานที่ 2.5 Gbps
	สีเขียวกะพริบ	ข้อมูลกำลังถูกถ่ายโอน
	ปิด	ไม่มีการเชื่อมต่อเครือข่าย
2 2.5GbE RJ45 (ขวา)	สีเหลืองอำพัน	ความเร็วลิงก์ทำงานที่ 1 Gbps, 100 Mbps หรือ 10 Mbps
	สีเหลืองอำพันกะพริบ	ข้อมูลกำลังถูกถ่ายโอน
	ปิด	ไม่มีการเชื่อมต่อเครือข่าย
3 10GbE SFP+ (ซ้าย)	เขียว	ความเร็วลิงก์ทำงานที่ 10 Gbps
	สีเขียวกะพริบ	ข้อมูลกำลังถูกถ่ายโอน
	ปิด	ไม่มีการเชื่อมต่อเครือข่าย
3 10GbE SFP+ (ขวา)	สีเหลืองอำพัน	ความเร็วลิงก์ทำงานที่ 1 Gbps
	สีเหลืองอำพันกะพริบ	ข้อมูลกำลังถูกถ่ายโอน
	ปิด	ไม่มีการเชื่อมต่อเครือข่าย
4 10GbE SFP+/RJ45 คอมโบ (RJ45, ซ้าย)	เขียว	ความเร็วลิงก์ทำงานที่ 10 Gbps
	สีเขียวกะพริบ	ข้อมูลกำลังถูกถ่ายโอน
	ปิด	ไม่มีการเชื่อมต่อเครือข่าย
4 10GbE SFP+/RJ45 คอมโบ (RJ45, ขวา)	สีเหลืองอำพัน	ความเร็วลิงก์ทำงานที่ 5 Gbps, 2.5 Gbps, 1 Gbps, หรือ 100 Mbps
	สีเหลืองอำพันกะพริบ	ข้อมูลกำลังถูกถ่ายโอน
	ปิด	ไม่มีการเชื่อมต่อเครือข่าย
4 10GbE SFP+/RJ45 คอมโบ (SFP+, ซ้าย)	เขียว	ความเร็วลิงก์ทำงานที่ 10 Gbps
	สีเขียวกะพริบ	ข้อมูลกำลังถูกถ่ายโอน
	ปิด	ไม่มีการเชื่อมต่อเครือข่าย
4 10GbE SFP+/RJ45 คอมโบ (SFP+, ขวา)	สีเหลืองอำพัน	ความเร็วลิงก์ทำงานที่ 1 Gbps
	สีเหลืองอำพันกะพริบ	ข้อมูลกำลังถูกถ่ายโอน
	ปิด	ไม่มีการเชื่อมต่อเครือข่าย

PL Uzyskiwanie dostępu do interfejsu użytkownika sieci

Jeśli urządzenie nie może połączyć się z serwerem DHCP w celu uzyskania adresu IP, możesz uzyskać dostęp do internetowego interfejsu użytkownika, zmieniając adres IP komputera na 169.254.100.102.

Uwaga: Upewnij się, że zmieniłeś adres IP komputera na poprzednie ustawienie po skonfigurowaniu przełącznika.

Domyślny adres IP urządzenia serii QSW-M2106 to 169.254.100.101.



Logowanie do interfejsu użytkownika sieci

Domyślna nazwa użytkownika: admin

Domyślne hasło: Domyślne hasło to adres MAC, zapisany dużymi literami bez znaków specjalnych. Na przykład: jeśli pierwszy adres MAC to 00-08-9B-F6-15-75, domyślnym hasłem będzie 00089BF61575.

Komponenty sprzętowe

Porty na przednim panelu

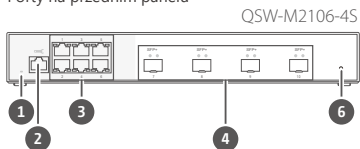

- 1 Dioda LED stanu
- 2 1 port konsoli RJ45
- 3 6 portów 2,5GbE RJ45

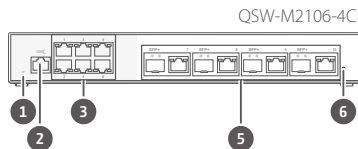

- 4 4 porty 10GbE SFP+
- 5 4 porty combo 10 GbE SFP+/RJ45
- 6 Przycisk Reset

Zachowanie diod LED

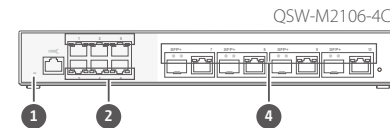
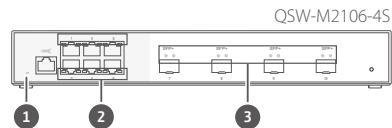

Dioda LED	Status	Opis
1 Status systemu	Zielony	Urządzenie jest gotowe.
	Miga na zielono	<ul style="list-style-type: none"> Trwa uruchamianie urządzenia. Trwa aktualizacja oprogramowania układowego. Uwaga: Podczas aktualizacji oprogramowania układowego nie należy odłączać kabła zasilania ani kabła USB, ani wymuszać wyłączenia aplikacji.
	Czerwony	Wystąpił krytyczny błąd urządzenia.
2 2,5GbE RJ45 (lewe)	Wył.	Urządzenie jest wyłączone.
	Zielony	Łącze działa z szybkością 2,5 Gb/s.
	Miga na zielono	Trwa transfer danych.
2 2,5GbE RJ45 (prawe)	Wył.	Brak połączenia z siecią.
	Zółty	Łącze działa z szybkością 1 Gb/s, 100 Mb/s lub 10 Mb/s.
	Miga na żółto	Trwa transfer danych.
3 10GbE SFP+ (lewe)	Wył.	Brak połączenia z siecią.
	Zielony	Łącze działa z szybkością 10 Gb/s.
	Miga na zielono	Trwa transfer danych.
3 10GbE SFP+ (prawe)	Wył.	Brak połączenia z siecią.
	Zółty	Łącze działa z szybkością 1 Gb/s.
	Miga na żółto	Trwa transfer danych.
4 10GbE SFP+/RJ45 combo (RJ45, lewe)	Wył.	Brak połączenia z siecią.
	Zielony	Łącze działa z szybkością 10 Gb/s.
	Miga na zielono	Trwa transfer danych.
4 10GbE SFP+/RJ45 combo (RJ45, prawe)	Wył.	Brak połączenia z siecią.
	Zółty	Łącze działa z szybkością 5 Gb/s, 2,5 Gb/s, 1 Gb/s, or 100 Mb/s.
	Miga na żółto	Trwa transfer danych.
4 10GbE SFP+/RJ45 combo (SFP+, lewe)	Wył.	Brak połączenia z siecią.
	Zielony	Łącze działa z szybkością 10 Gb/s.
	Miga na zielono	Trwa transfer danych.
4 10GbE SFP+/RJ45 combo (SFP+, prawe)	Wył.	Brak połączenia z siecią.
	Zółty	Łącze działa z szybkością 1 Gb/s.
	Miga na żółto	Trwa transfer danych.
4 10GbE SFP+/RJ45 combo (SFP+, prawe)	Wył.	Brak połączenia z siecią.
	Zielony	Łącze działa z szybkością 10 Gb/s.

CN 访问 Web 用户界面

如果设备无法连接到 DHCP 服务器来获取 IP 地址，您可以将计算机的 IP 地址更改为 169.254.100.102 以访问 Web 用户界面。

注意：配置交换机之后，请确保将计算机的 IP 地址更改为之前的设置。

QSW-M2106 系列的默认 IP 地址为 169.254.100.101。



登录到 Web 用户界面

默认用户名：admin

默认密码：默认密码为 MAC 地址（去掉特殊字符），以大写字母表示。例如，如果第一个 MAC 地址为 00-08-9B-F6-15-75，则管理员密码将为 00089BF61575。

硬件组件

前面板端口

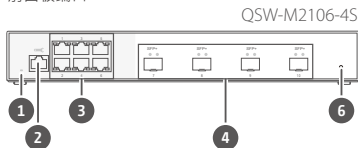

① 状态 LED

② 1 x RJ45 控制台端口

③ 6 x 2.5GbE RJ45 端口

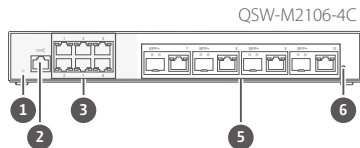

④ 4 x 10GbE SFP+ 端口

⑤ 4 x 10GbE SFP+/RJ45 combo 端口

⑥ 重置按钮

LED 行为

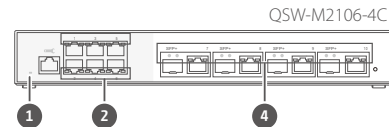
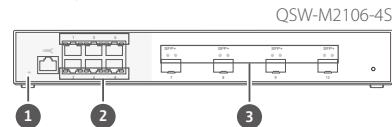

LED	状态	描述
① 系统状态	绿色	设备已就绪。
	闪烁绿色	<ul style="list-style-type: none"> 设备正在初始化。 固件正在更新。 注意：更新固件时，请勿拔下电源线或 USB 线缆，也不要强行退出应用程序。 设备正在重置
	红色	设备发生致命错误。
② 2.5GbE RJ45 (左)	熄灭	设备已关机。
	绿色	链路以 2.5 Gbps 的速度运行。
	闪烁绿色	正在传输数据。
② 2.5GbE RJ45 (右)	熄灭	没有网络连接。
	琥珀色	链路以 1 Gbps、100 Mbps 或 10 Mbps 的速度运行。
	闪烁琥珀色	正在传输数据。
③ 10GbE SFP+ (左)	熄灭	没有网络连接。
	绿色	链路以 10 Gbps 的速度运行。
	闪烁绿色	正在传输数据。
③ 10GbE SFP+ (右)	熄灭	没有网络连接。
	琥珀色	链路以 1 Gbps 的速度运行。
	闪烁琥珀色	正在传输数据。
④ 10GbE SFP+/RJ45 combo (RJ45·左)	熄灭	没有网络连接。
	绿色	链路以 10 Gbps 的速度运行。
	闪烁绿色	正在传输数据。
④ 10GbE SFP+/RJ45 combo (RJ45·右)	熄灭	没有网络连接。
	琥珀色	链路以 5 Gbps、2.5 Gbps、1 Gbps 或 100 Mbps 的速度运行。
	闪烁琥珀色	正在传输数据。
④ 10GbE SFP+/RJ45 combo (SFP+·左)	熄灭	没有网络连接。
	绿色	链路以 10 Gbps 的速度运行。
	闪烁绿色	正在传输数据。
④ 10GbE SFP+/RJ45 combo (SFP+·右)	熄灭	没有网络连接。
	琥珀色	链路以 1 Gbps 的速度运行。
	闪烁琥珀色	正在传输数据。

KO 웹 사용자 인터페이스에 액세스

장치가 IP 주소를 얻기 위해 DHCP 서버에 연결할 수 없는 경우 컴퓨터의 IP 주소를 169.254.100.102 로 변경하여 웹 사용자 인터페이스에 액세스할 수 있습니다.

참고: 스위치를 구성한 후에 컴퓨터의 IP 주소를 이전 설정으로 변경하십시오.

QSW-M2106 시리즈의 기본 IP 주소는 169.254.100.101 입니다.



웹 사용자 인터페이스에 로그인

기본 사용자 이름: admin

기본 암호: 기본 암호는 특수 문자 없이 대문자의 MAC 주소입니다. 예를 들어 첫 번째 MAC 주소가 00-08-9B-F6-15-75 이면 관리자 암호는 00089Bf61575 입니다.

하드웨어 구성 요소

전면 패널 포트

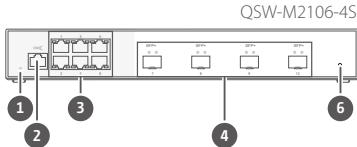

1 상태 LED

2 1 x RJ45 콘솔 포트

3 6 x 2.5GbE RJ45 포트

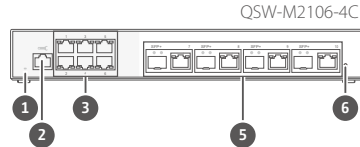

4 4 x 10GbE SFP+ 포트

5 4 x 10GbE SFP+/RJ45 콤보 포트

6 재설정 버튼

LED 동작

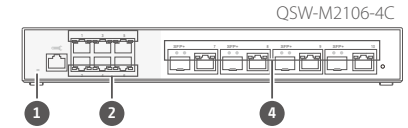
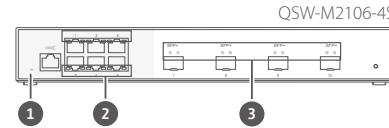

LED	상태	설명
1 시스템 상태	녹색	장치가 준비되었습니다. • 장치가 초기화 중입니다. • 펌웨어를 업데이트하는 중입니다. 참고: 펌웨어를 업데이트할 때 전원 코드 또는 USB 케이블을 제거하거나 애플리케이션을 강제로 종료하지 마십시오. • 장치를 다시 설정하는 중입니다.
	녹색으로 깜박임	심각한 장치 오류가 발생했습니다.
	적색	장치 전원이 꺼졌습니다.
2 2.5GbE RJ45 (왼쪽)	사용 안함	링크 속도가 2.5Gbps 로 작동하고 있습니다.
	녹색	데이터가 전송 중입니다.
	사용 안함	네트워크가 연결되지 않았습니다.
2 2.5GbE RJ45 (오른쪽)	황색	링크 속도가 1Gbps, 100Mbps 또는 10Mbps 로 작동하고 있습니다.
	황색으로 깜박임	데이터가 전송 중입니다.
	사용 안함	네트워크가 연결되지 않았습니다.
3 10GbE SFP+(왼쪽)	녹색	링크 속도가 10Gbps 로 작동하고 있습니다.
	녹색으로 깜박임	데이터가 전송 중입니다.
	사용 안함	네트워크가 연결되지 않았습니다.
3 10GbE SFP+(오른쪽)	황색	링크 속도가 1Gbps 로 작동하고 있습니다.
	황색으로 깜박임	데이터가 전송 중입니다.
	사용 안함	네트워크가 연결되지 않았습니다.
4 10GbE SFP+/RJ45 콤보 (RJ45, 왼쪽)	녹색	링크 속도가 10Gbps 로 작동하고 있습니다.
	녹색으로 깜박임	데이터가 전송 중입니다.
	사용 안함	네트워크가 연결되지 않았습니다.
4 10GbE SFP+/RJ45 콤보 (RJ45, 오른쪽)	황색	링크 속도가 5Gbps, 2.5Gbps, 1Gbps 또는 100Mbps 로 작동하고 있습니다.
	황색으로 깜박임	데이터가 전송 중입니다.
	사용 안함	네트워크가 연결되지 않았습니다.
4 10GbE SFP+/RJ45 콤보 (SFP+, 왼쪽)	녹색	링크 속도가 10Gbps 로 작동하고 있습니다.
	녹색으로 깜박임	데이터가 전송 중입니다.
	사용 안함	네트워크가 연결되지 않았습니다.
4 10GbE SFP+/RJ45 콤보 (SFP+, 오른쪽)	황색	링크 속도가 1Gbps 로 작동하고 있습니다.
	황색으로 깜박임	데이터가 전송 중입니다.
	사용 안함	네트워크가 연결되지 않았습니다.

Specifications

Model	QSW-M2106-4S	QSW-M2106-4C
Dimensions (H x W x D)	42.5 x 290 x 127 mm	
Net weight	1.12 KG	1.12 KG
Input voltage range	100 – 240VAC	
Switching capacity	80 Gbps	
RJ45 ports	8	
SFP+ ports	2	N/A
Combo ports (SFP+/RJ45)	N/A	2
Operating temperature	0°C to 40°C (32°F to 104°F)	
Relative humidity	5% to 95% (non-condensing)	



This device complies with Part 15 of the FCC Rules. Operation is subject to the following two conditions:

1. This device may not cause harmful interference.
2. This device must accept any interference received, including interference that may cause undesired operation.

FCC Class B(QSW-M2106-4S) and Class B(QSW-M2106-4C) Notice:

This equipment has been tested and found to comply with the limits for a Class B(QSW-M2106-4S) and Class B(QSW-M2106-4C) digital device, pursuant to Part 15 of the FCC Rules. These limits are designed to provide reasonable protection against harmful interference when the equipment is operated in a commercial environment. This equipment generates, uses, and can radiate radio frequency energy, and if not installed and used in accordance with the instruction manual, may cause harmful interference to radio communications. Operation of this equipment in a residential area is likely to cause harmful interference, in which case the user will be required to correct the interference at his own expense.

Modifications: Any modifications made to this device that are not approved by QNAP Systems, Inc. may void the authority granted to the user by the FCC to operate this equipment.



This device complies with CE compliance, QSW-M2106-4C Class B, QSW-M2106-4S Class B.



According to the requirement of the WEEE legislation the following user information is provided to customers for all branded QNAP Electronics products subject to the WEEE directive.

This symbol on the product or on its packaging indicates that this product must not be disposed of with your other household waste. Instead, it is your responsibility to dispose of your waste equipment by handing it over to a designated collection point for the recycling of waste electrical and electronic equipment. The separate collection and recycling of your waste equipment at the time of disposal will help to conserve natural resources and ensure that it is recycled in a manner that protects human health and the environment. For more information about where you can drop off your waste equipment for recycling, please contact your local city office, your household waste disposal service or the shop where you purchased the product.



Office in EU;

QNAP GmbH,
Karl-Arnold-Straße 26,
47877 Willich, Germany

Office in UK;

QNAP Ltd,
2 Drakes Meadow, Swindon SN3 3LL
United Kingdom

This device complies with the UKCA requirements for products sold in Great Britain.



D33B77
RoHS

更多關於安全、法規、與環境法令遵循相關的資訊，請參閱以下網址 www.qnap.com/regulatory/



WARNING

THIS PRODUCT CONTAINS A BUTTON BATTERY

If swallowed, a lithium button battery can cause severe or fatal injuries within 2 hours. Keep batteries out of reach of children. If you think batteries may have been swallowed or placed inside any part of the body, seek immediate medical attention.

付属の電源コードは当該製品専用です。他の機器に使用しないでください。

注意！用错误型号电池更换会有爆炸危险，务必按照说明处置用完的电池。

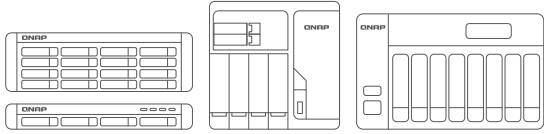

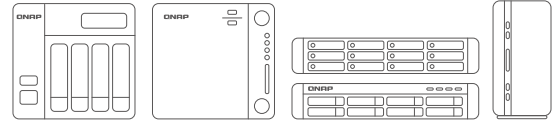



install.qnap.com



service.qnap.com



download.qnap.com

QNAP[®]

Printed in Taiwan



51000-025096-HF